



ISG stínící technika

KATALOG | LÁTKOVÉ ŽALUZIE PLISÉ

- technické informace
- zaměření
- montáž

www.interierservisgroup.cz

	strana
Všeobecné informace	2
Látkové žaluzie Plisé	2
LÁTKOVÉ ŽALUZIE PLISÉ	
- základní ceníkové sestava	3
- příplatky	3
- technické informace	4
TYPY MODELŮ	5
MEZNÍ ROZMĚRY JEDNOTLIVÝCH MODELŮ	6
TYPY LÁTEK	6
SKUPINY LÁTEK	7
DÉLKA A POČET OVLÁDACÍCH PROVÁZKŮ	7
ZAMĚŘENÍ	8
MONTÁŽ	9
ZAMĚŘENÍ PRO STŘEŠNÍ OKNA	10

Všeobecné informace

- Ceny uvedené v ceníku jsou **bez montáže** za měrnou jednotku.
- Všechny ceníky jsou s **DPH**.
- Pro stanovení ceny platí nejbližší vyšší rozměr (k tabulkovému údaji).
- Rozměry v tabulkách jsou uváděny v milimetrech, plošné rozměry v m².
- V objednávkách se jako první rozměr uvádí **šířka**, jako druhý **výška**.
- **Záruční lhůta** na výrobky je **2 roky**. Záruka se nevztahuje na závady způsobené špatnou montáží, nesprávným užitím nebo nesprávným používáním výrobku.
- **Objednávky** do výroby zadávejte v **objednávkových formulářích**. Při reklamaci nebude případná chyba zadání objednávky jinou formou uznána.
- Termín dodání 3 týdny, provedení RAL a imitace 4 týdny.

Látkové žaluzie plisé

LÁTKOVÉ ŽALUZIE PLISÉ

Žaluzie Plisé představují velmi efektivní, dokonalý a moderní způsob zastínění. Materiálem pro stínění je speciální plisovaná látka. Díky své univerzálnosti a široké škále barev látek je Plisé vysoce estetickým doplňkem každého moderního interiéru.

ZÁKLADNÍ CENÍKOVÁ SESTAVA LÁTKOVÉ ŽALUZIE PLISÉ

SYSTÉMY: AB 11, AB 41

BAREVNÉ PROVEDENÍ PROFILŮ: bílá (RAL 9003), béžová (RAL 1014), hnědá (RAL 8017), stříbrná (RAL 9006)

BAREVNÉ PROVEDENÍ KRYTEK: bílá, béžová, hnědá, šedá, zlatý dub

ZESÍLENÝ PROFIL: 22x19 mm, extrudovaný hliníkový profil - model AB41

STANDARDNÍ PROFIL: 20x13 mm, extrudovaný hliníkový profil - model AO45, AB33, PB10, PB60.2, PB61.2

ZPEVNŮJÍCÍ PROFIL: 22x10 mm, hliníkový profil (spojující trojúhelníkovou část s normální - model AO43, spojující dvě látky - model AB32)

VELKÝ PROFIL: 30x37 mm, extrudovaný hliníkový profil, pouze při elektrickém pohonu

LÁTKA: 100% polyester, šířka plis 20 mm

OVLÁDÁNÍ: madlo, provázek + brzda, nekonečný provázek (textilní žaluzie)

PŘÍPLATKY

PROFIL: lakování, zlatý dub, ořech

PROVEDENÍ: AB 31, AB 32, AB 33, provedení den a noc (dva modely AB11)

VODÍCÍ LIŠTY: pro střešní okna

OVLÁDÁNÍ: motorem pouze systémy (AO10, AO11)

SYSTÉM: AO10, AO11, AO28, AO29, AO43, AO45, AB50, AB60.1, AB21, DB11, DB21, DB41, PB10, PB60.1, PB60.2, PB61.1, PB61.2, PO10



Ostatní modely jsou vyráběny na zesíleném i tenkém profilu. Na vyžádání zákazníka mohou být modely AO10, AO11, AO28, AO29, AB11, AB21, AB31, AB33 vyrobeny kompletně na zesíleném profilu.



V případě lakování do RAL budou krytky dodány dle uvážení výrobce nebo dle přání zákazníka.

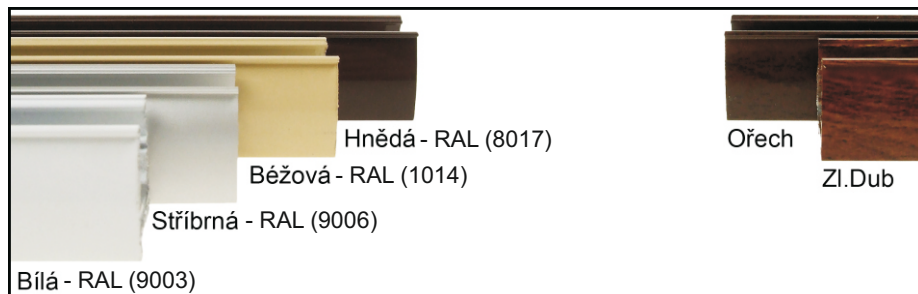

Konstrukce látkové žaluzie plisé

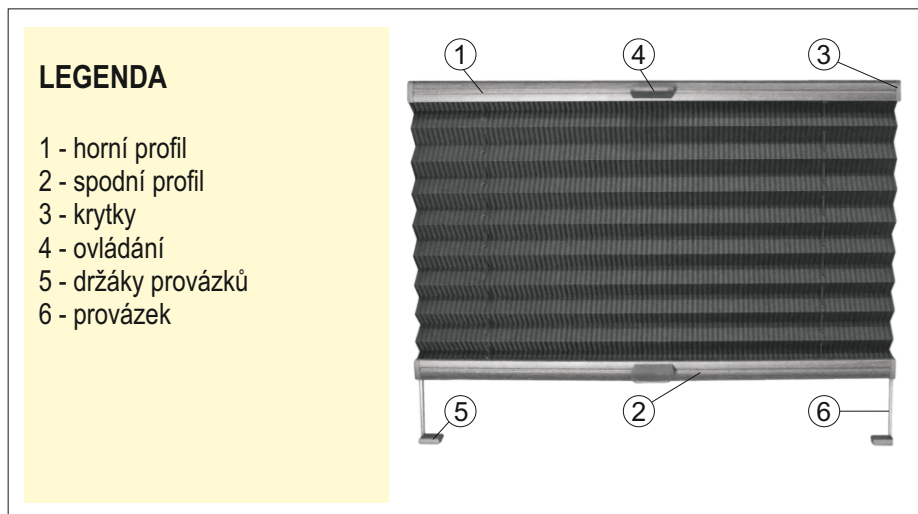

Obr. 1 zesílený profil 20x19 mm

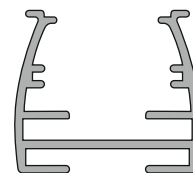

Obr. 2 standardní profil 20x13 mm



TECHNICKÉ INFORMACE

BAREVNÉ SLADĚNÍ:

Barva profilů: bílá, béžová, hnědá, stříbrná, zlatý dub, ořech

Barva krytek: bílá, béžová, hnědá, šedá, zlatý dub (pro barvu ořech je barva krytek hnědá)

Barva provázků: ladí se tak, aby byla co nejbližší barvě látky

Barva držáků upevňující provázky: sladěny s barvou profilu

Barva ovládání: standardně dodáváno v bílé na přání zákazníka v barvě hnědé (barva ořech - úchyt v barvě hnědé)

MONTÁŽ:

Uchycení profilů: standardní uchycení je pomocí klipu v barvě profilu (profil ořech má klipy hnědé)

Dodatkové možnosti uchycení: montážní úhelník pro montáž na rám okna - 5 barev

držák bezinvasivní montáže - barva bílá a hnědá

OVLÁDÁNÍ:

Madlo: modely **AB, DB, PB**

Provázek a brzda: modely **AO**, v modelech **AO43, AO45** je provázkový mechanismus bez brzdy. Žaluzie je bržděna díky omotání provázku kolem kolíku.

Nekonečný provázek: model **PO10** - ovládání je stejné jako u vertikální žaluzie, závaží je dodáváno v barvě bílé

Elektrické: zákazník označí v objednávce ovládání jednoduché/skupinové, kabelové/rádiové na vypínač/dálkový ovladač el. ovládat lze pouze systémy AO10 a AO11.



U žaluzií, které jsou umístěny ve větších výškách, je možné objednat prodloužené ovládání (pouze ovládání madlem). Jsou dostupné 4 rozměry prodloužení pouze v bílé barvě - 400 mm, 1000 mm, 1500 mm, 2000 mm. Není možné prodloužení upravovat na konkrétní rozměr. Zákazník uvede v objednávce délku prodloužení.

ARETACE PROFILU V DRŽÁKU UPEVŇUJÍCÍ PROVÁZEK

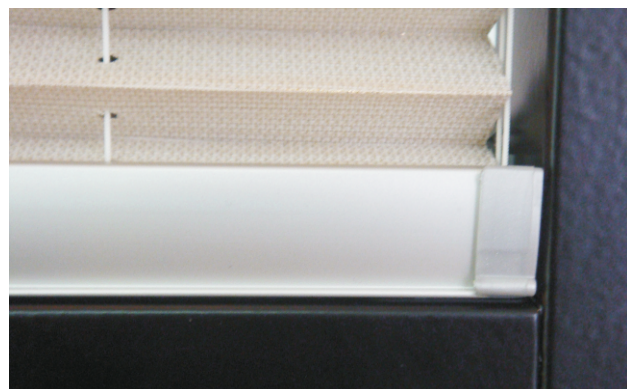
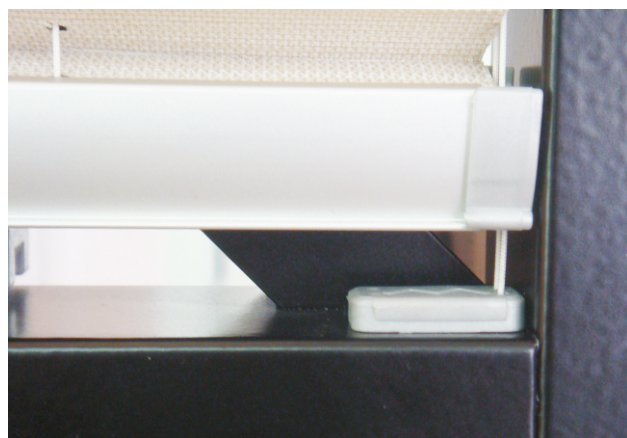

TYPY MODELŮ

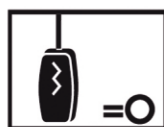
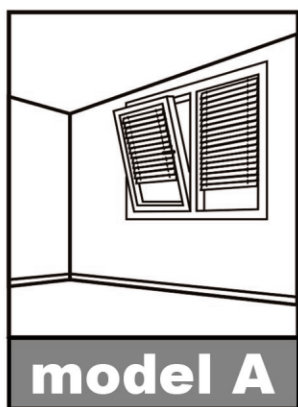

Provázek



Madlo

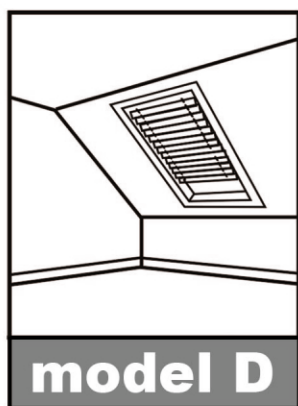
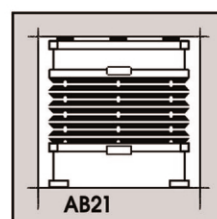
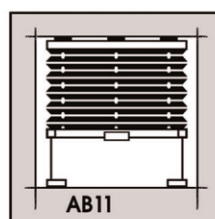
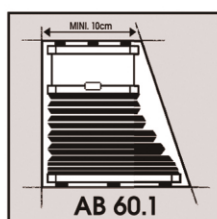
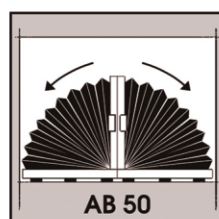
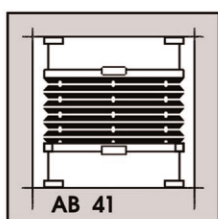
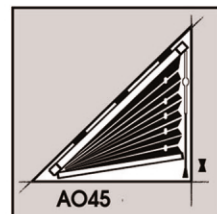
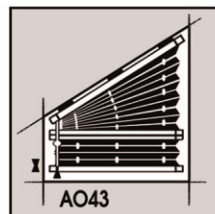
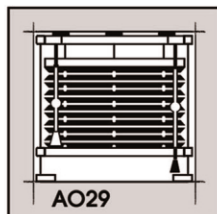
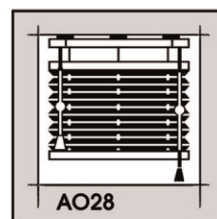
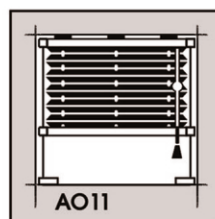
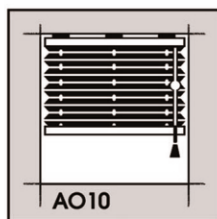

Madlo

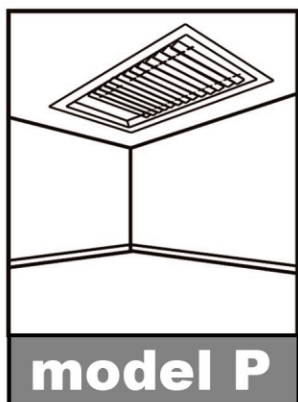
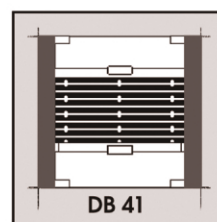
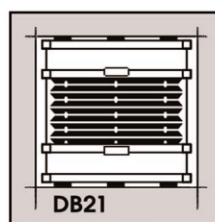
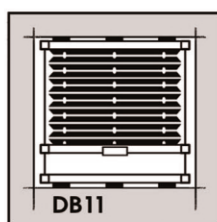
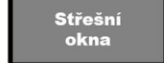

Madlo

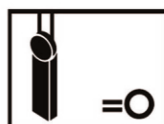

Nekonečný
provázek

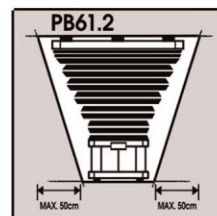
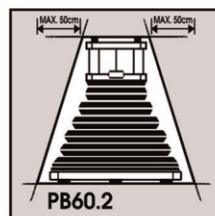
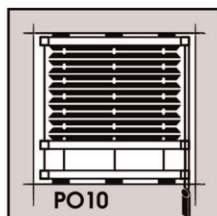
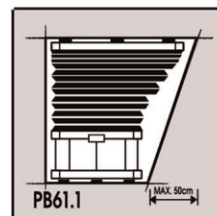
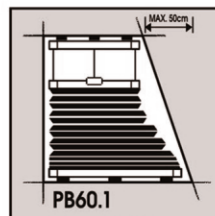
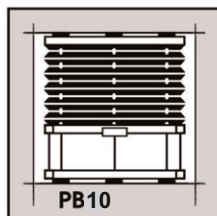

LÁTKOVÉ ŽALUZIE PLISÉ

MEZNÍ ROZMĚRY JEDNOTLIVÝCH MODELŮ

Model	Min. šířka v mm	Max. šířka v mm	Max. výška v mm	Max. úkos v profilu
AO10		2200	2500	
AO11		2200	2500	
AO28		2200	2500	
AO29		2200	2500	
AO43		2000 (max. šířka části v úkosu)	2500	0° - 50°
AO45		2000 (max. šířka části v úkosu)	2500	0° - 60°
AB41		1500	2500	
AB50		1600	800	
AB60.1		1500	2500	
AB11		1500	2500	
AB21		1500	2500	
AB31		1500	2500	
AB32		1500	2500	
AB33		1500	2500	
DB41		1500	2500	
DB11		1000	2500	
DB21		1000	2500	
PB10		2000	3000	
PB60.1	100	1500	2500	
PB61.1	100	1500	2500	
PO10		1500	3000	
PB60.2	100	1500	2500	
PB61.2	100	1500	2500	



U maximálních rozměrů záleží na typu modelu a šířce látky. Plisé překračující uvedený maximální rozměr bude vyrobeno bez záruky.

TYPY LÁTEK	Šířka látky v mm
Nuevo 0941, 0942, 0943, 2276, 2294, 2295, 4139, 5722, 8134	2300
Nuevo 0951, 0952, 0953	2250
Cortina 7693, 7694, 7695, 7699, 7701	2400
Cortina 7750, 7805, 7818, 7821	2150
Cortina 1300, 9030	2350
Cortina 2700	2300
Corrida	2000
Manida	2350
Mahe I, II	2300
Sala	2300
Formosa	2200

LÁTKOVÉ ŽALUZIE PLISÉ

SKUPINY LÁTEK

Skupina 0	MANIDA	1200, 1201, 1202, 1203, 1204, 1207, 1208, 1211, 1212, 1213, 1214
	CORRIDA	201, 203, 204, 205, 206, 207, 208, 209, 211, 212, 213, 214
Skupina 1	MAHE I	1250, 1251, 1252, 1253, 1258, 1262, 1264, 1266, 1268, 1269, 1271, 1275
	MAHE II	1257, 1261, 1263, 1267, 1272, 1273, 1274, 1276, 1280
Skupina 2	NUEVO	0941, 0942, 0943, 2276, 2294, 2295, 4139, 5722, 8134
	FORMOSA	4856, 5176, 5178, 5179, 5930, 7006, 7008, 7011, 7040, 7078, 7079, 7094
	SALA	7639, 7641, 7640, 7573, 7643, 7645, 7644, 7646
	CORTINA	2700, 7693, 7694, 7695, 7699, 7701
Skupina 3	CORTINA	1300, 7750, 7805, 7818, 7821, 9030
	NUEVO	0951, 0952, 0953

POČET OVL. PROVÁZKŮ A JEJICH VZDÁLENOST OD OKRAJE LÁTKY

Šířka žaluzie v mm	Počet otvorů pro provázky	Vzdálenost od okraje látky v mm
400 - 600	2	90
610 - 900	3	60
910 - 1300	4	60
1310 - 1500	5	60
MODELY AO (vyjimka pro modely Ao43, AO45, AO46 - možnost přidání 1 nebo 2 dodatkových otvorů)		
400 - 600	2	90
610 - 900	3	60
910 - 1300	4	60
1310 - 1900	5	60
1910 - 2300	6	60
MODELY DP, PB, PO		
400 - 500	2	90
510 - 850	3	60
860 - 1200	4	60
1210 - 1500	5	60
1510 - 1800	6	60
1810 - 2000	7	60



Počet ovládacích provázků a jejich vzdálenost od okraje látky je závislá na šířce žaluzie nebo typu modelu.

DÉLKA OVLÁDACÍHO PROVÁZKU

Výška žaluzie v mm	Delká ovládacího provázku v mm
≤2200	500
>3000	1000



Délka ovládacího provázku je závislá od výšky žaluzie. Jiná délka provázku je možná na vyžádání zákazníka.

LÁTKOVÉ ŽALUZIE PLISÉ - ZAMĚŘENÍ

ZAMĚŘENÍ MEZI ZASKLÍVACÍ LIŠTY

LEGENDA K ZAMĚŘENÍ

- A1 - výška malá
- A2 - výška velká
- B1 - malá šířka
- B1L - malá šířka levá
- B1P - malá šířka pravá
- C - šikmá šířka

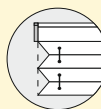

Standardně se šířka látky=šířka nosiče
Krytky přesahují !

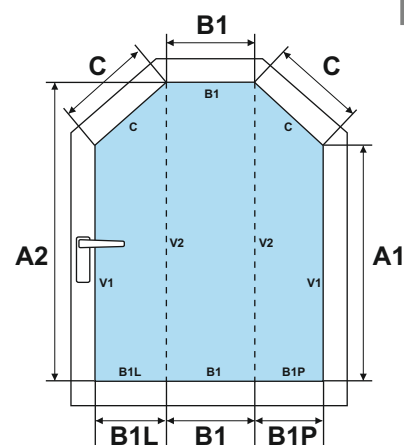
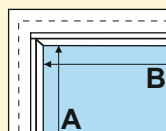

ZAMĚŘENÍ MEZI ZASKLÍVACÍ LIŠTY - při zaměření mezi zasklívací lištami, je potřeba udát všechny světlé rozměry mezi zasklívacími lištami, odpočty provede výrobce. Rozměr C je kontrolní rozměr, nutno změřit. Důležité pro správný výpočet úhlů.

ZAMĚŘENÍ NA ZASKLÍVACÍ LIŠTY

LEGENDA K ZAMĚŘENÍ

- Rozměr A + 5 mm = obj. rozměr
- Rozměr B + 5 mm = obj. rozměr

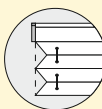

Standardně se šířka látky=šířka nosiče
Krytky přesahují !

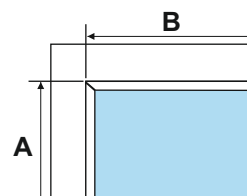

ZAMĚŘENÍ NA RÁM OKNA

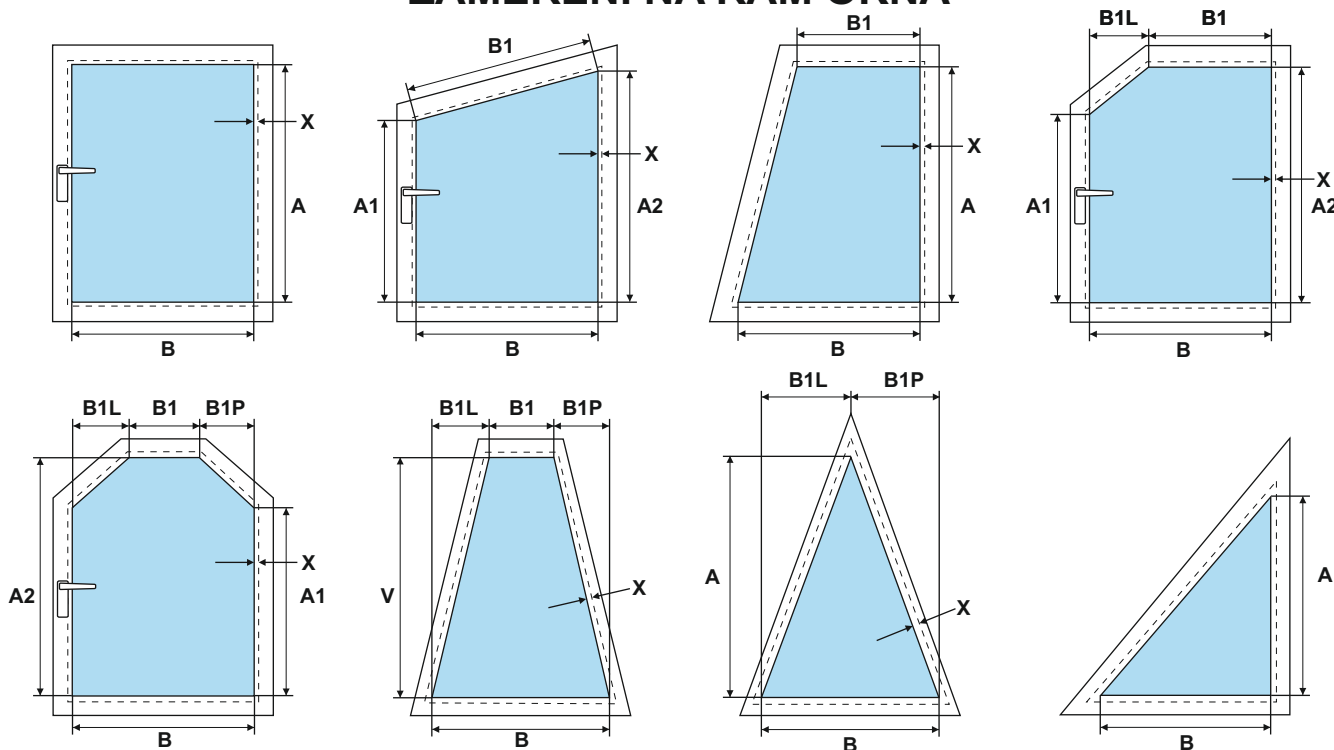

LEGENDA K ZAMĚŘENÍ

- B - šířka
- B1 - malá šířka
- B1L - malá šířka levá
- B1P - malá šířka pravá
- A1 - výška malá
- A2 - výška velká

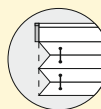

Standardně se šířka látky=šířka nosiče
Krytky přesahují !

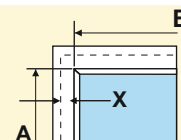

ZAMĚŘENÍ NA RÁM OKNA - zadejte světlý rozměr rámu + zvolený přesah X. Pozor na kování okna. X = zvolený přesah. Klip a úhelníky potřebují další 4,5 mm.

MONTÁŽ MEZI ZASKLÍVACÍ LIŠTY

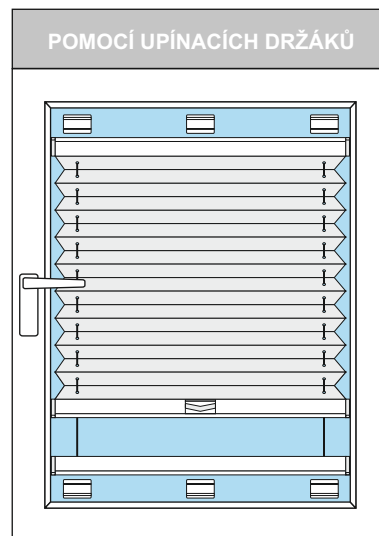
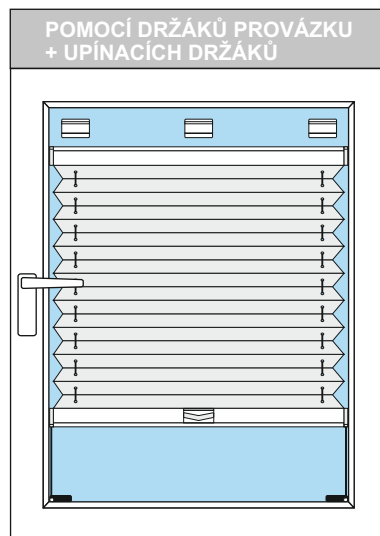
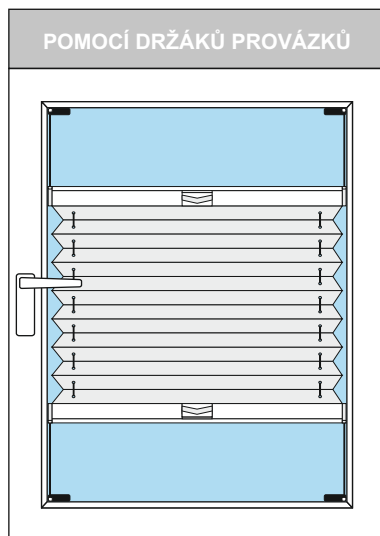

MONTÁŽ NA RÁM OKNA

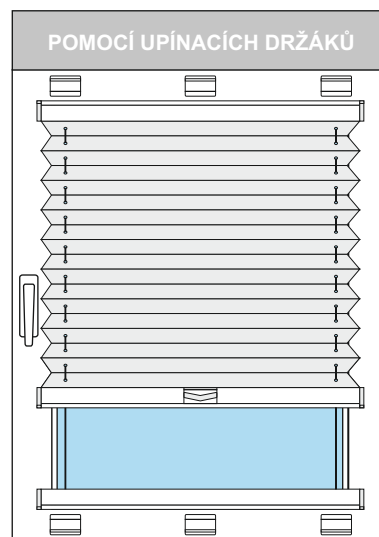
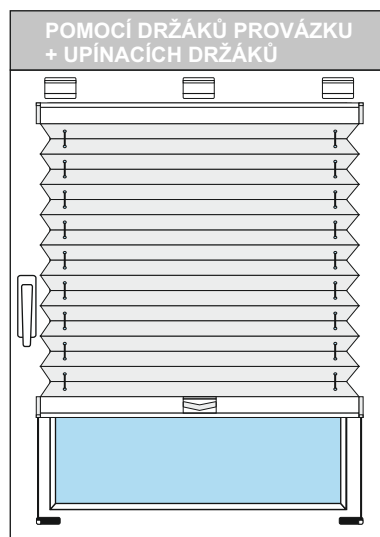
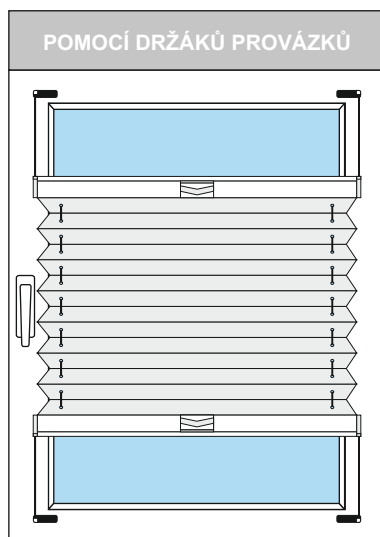

Při montáži pomocí upínacích držáků odečíst od výšky (A) 10 mm.

DRŽÁKY:

do 600 mm 2 ks držáků
nad 601 mm 3 ks držáků

V případě potřeby více držáků je nutné tento požadavek napsat do objednávky.

ŽALUZIE PLISÉ - ZAMĚŘENÍ PRO STŘEŠNÍ OKNA

1. Pro střešní okna **FAKRO**, **VELUX** a **OKPOL** je potřeba zaměřit jak šířku u skla (**B**) tak šířku na nejrozevřenější hraně křídla (**A**) + hloubku zasklívací lišty (**C**)
2. Pro střešní okna **ROTO** - 90° se udává pouze jeden rozměr.

ZPŮSOB ZAMĚŘENÍ A PROVEDENÍ MONTÁŽE VODÍCÍ LIŠTY DO STŘEŠNÍCH OKEN:

FAKRO

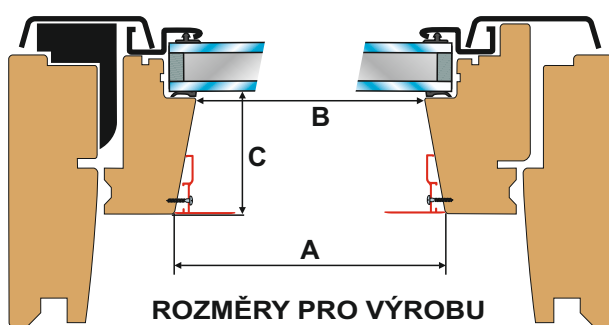

Detail:

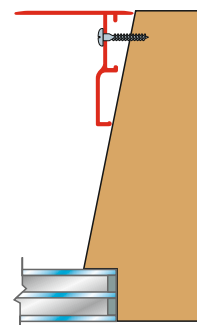

VELUX, OKPOL

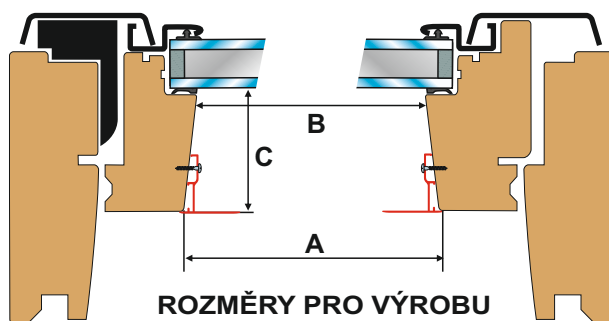

Detail:

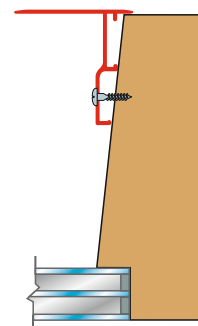

ROTO

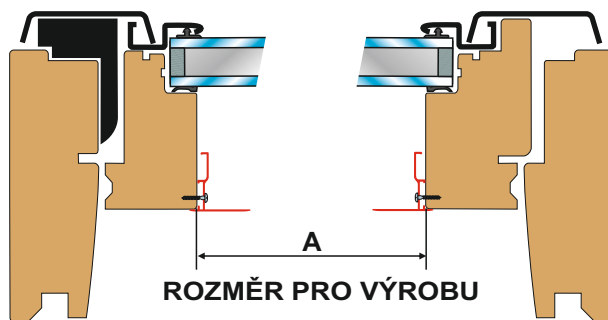

Detail:

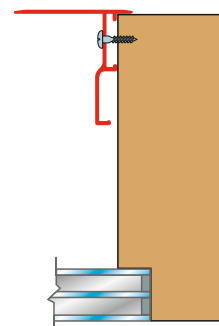

Do objednávky je potřeba zadat také výrobce oken



ISG stínící technika

LÁTKOVÉ ŽALUZIE PLISÉ